

CATIT 2.0 FLOWER FOUNTAIN ITATÓKÚT HASZNÁLATI ÚTMUTATÓJA

BIZTONSÁGI UTASÍTÁSOK

UTASÍTÁSOK TŰZ, ÁRAMÜTÉS VAGY SZEMÉLYI SÉRÜLÉS ESETÉN

FONTOS BIZTONSÁGI UTASÍTÁSOK

FIGYELEM: Az esetleges sérülések megelőzése érdekében tartsa be az alapvető biztonsági előírásokat, beleértve az alábbiakat is:

1. **OLVASSON EL ÉS TARTSON BE MINDEN BIZTONSÁGI UTASÍTÁST**, valamint egyéb fontos a készülékre vonatkozó előírást a szivattyú üzembe helyezése előtt. Ha ezt figyelmen kívül hagyja, károk keletkezhetnek a készülékben.
2. **VESZÉLY** – Azért, hogy elkerülje az áramütés veszélyét, ajánlott különösen óvatosnak lenni, mivel a készülék használata során vízzel érintkeznek. Ha az alábbi esetek közül bármelyik bekövetkezik, kérjük, hogy ne próbálja sajátkezűleg megjavítani a készüléket, hanem a garanciális utasításoknak megfelelően adja le hivatalos ügyfélszolgálatunk egyikén vagy dobja ki a készüléket:
 - A) Ha a szivattyúból a szokásostól eltérő vízszivárgást észlel, azonnal áramtalanítsa a készüléket és távolítsa el a szivattyút a vízből.
 - B) Összeszerelés után mindig alaposan vizsgálja meg az itatókutat. Olyankor ne legyen áram alatt, amikor olyan részek lesznek vizesek, amelyek egyébként nem lehetnek.
 - C) Ne használja a készüléket, ha megsérült, nem megfelelően működik, leesett vagy bármi más módon megrongálódott a kábele vagy a csatlakozója. Ennek a készüléknek a kábele nem cserélhető. Ha megsérül, akkor távolítsa el a megfelelő hulladékgyűjtőbe a készüléket. Soha ne vágja le a kábelt!
 - D) A konnektornak feljebb kell elhelyezkednie, mint az itatókútnak. Így megakadályozható, hogy a kábelen keresztül víz kerüljön a konnektorba. Ha a csatlakozó vagy a konnektor nedves lesz, **NE** húzza ki a kábelt a konnektorból. Először kapcsolja le a konnektorhoz tartozó áramkört, csak utána húzza ki a kábelt és ellenőrizze, hogy van-e víz a konnektorban.
3. A sérülések elkerülése érdekében gondos felügyeletre van szükség, ha a készüléket gyerekek vagy gyerekek körül használják.
4. A sérülések elkerülése érdekében ne érintse meg a készülék forró vagy mozgó részeit.
5. **VIGYÁZAT:** Mindig válassza le a készüléket az áramról, mielőtt alkatrészeket helyezne el az itatókútban vagy távolítsa el belőle; mialatt az alkatrészeket szerelik, karban tartják vagy csak megérintik azt. Ha a szivattyút a vízbe helyezi vagy kiveszi onnan, előtte mindig áramtalanítsa a készüléket. Ne a kábelnél fogva húzza ki a hálózati csatlakozót a konnektorból! Mindig a csatlakozófejnél ragadja meg és úgy húzza ki. Mindig kapcsolja le a készüléket az áramforrásról, ha nincs használatban. Soha ne emelje meg a szivattyút a kábelnél fogva.
6. **FIGYELEM: EZ EGY ITATÓKÚT MACSKÁK SZÁMÁRA.** A szivattyút úgy tervezték, hogy csak vízzel való használatra alkalmas. A szivattyút csak az eredeti felhasználási módnak megfelelően alkalmazza (ne használja medencékhez, fürdőkádhhoz stb.). Ha olyan pótalkatrészeket

alkalmaz, amelyeket nem a gyártó javasol vagy forgalmaz, az nem biztonságos működéshez vezethet.

- Ne használja a szivattyút medencékben vagy olyan esetekben, amikor emberek tartózkodnak a vízben.
 - Ez a szivattyú maximum 35 °C-os víz hőmérsékletnél alkalmazható.
 - Ne használja a szivattyút erősen gyúlékony vagy iható folyadékok közelében.
7. Ne tegye vagy tárolja olyan helyen, ahol az időjárás viszontagságainak vagy fagypont alatti hőmérsékletnek van kitéve. Ne tegye ki a szivattyút közvetlen napsugárzásnak.
 8. Ügyeljen arra, hogy a készülék sima, sík felületen kapjon helyet. Rendszeresen ellenőrizze le az egységet. Ne hagyja a készüléket hosszabb időre őrizetlenül. **A szivattyú nem működhet szárazon.** A szivattyút teljesen el kell lepnie a víznek. Soha ne helyezze üzembe, ha nincsen víz alatt.
 9. Ha hosszabbítóra van szükség a használatához, ügyeljen arra, hogy az összeköttetés vízálló és pormentes legyen. Csak megfelelő teljesítményű kábelhez csatlakoztassa a készüléket. Ha kisebb áramerősségű és wattszámú hosszabbítóval köti össze, akkor túlhevülhet a készülék. Úgy helyezze el a hosszabbítót, hogy ne tudjon senki megbotlani benne vagy véletlenül kihúzni.
 10. Soha ne használja a szivattyút a szabadban, kizárólag bent használatra alkalmas.

ŐRIZZE MEG EZT A HASZNÁLATI ÚTMUTATÓT

Csak akkor garantálható az itatókút biztonságos és hatékony használata, ha pontosan betartja a szerelési, elektromos és karbantartási utasításokat.

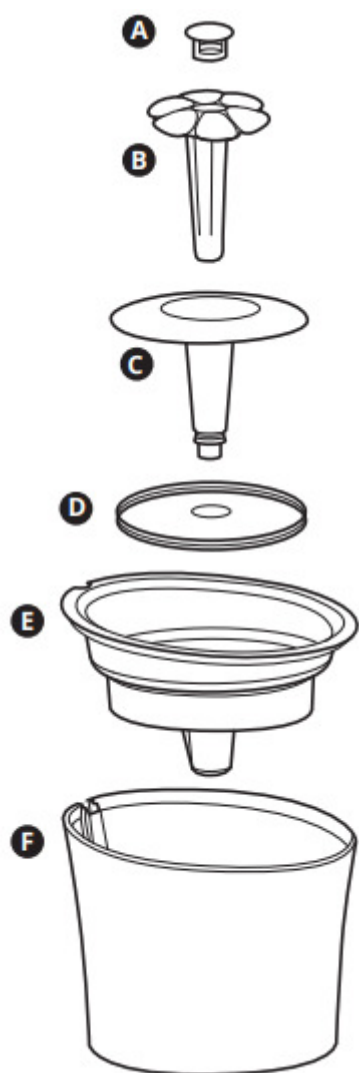

TARTALMA

- A) Kupak
- B) Virág
- C) Fúvóka
- D) Aktívszén-szűrő
- E) Tető
- F) Alsó rész kábeltartóval
- G) Szivattyú áramkábellel
- H) AC adapter

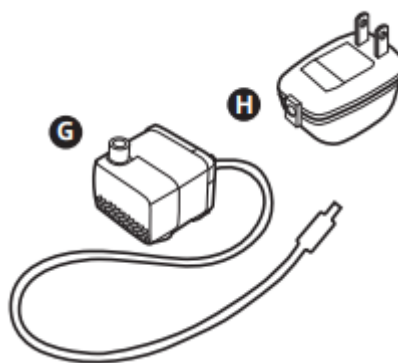

A SZIVATTYÚ RÉSZEI

- A) Szivattyúfedél
- B) Járókerék burkolat
- C) Járókerék
- D) Szivattyú

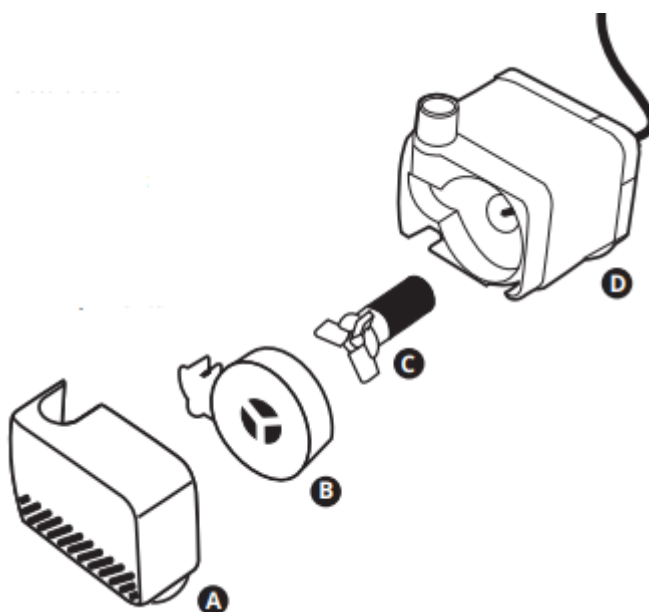

ALKALMAZÁSA

Nem minden macska ivási magatartása azonos. Egyes cicák a nagyobb vízfelületet részesítik előnyben a függőleges vízárral szemben és fordítva. A Catit Flower Fountain itatókút bármikor friss, tiszta vízzel látja kedvencét és 3 különböző szabályozható vízfolyás közül választhat. Ezáltal ösztönözheti cicáját, hogy többet igyon. Ha macskája sokat iszik, az hozzájárul a kifogástalan veseműködéshez és csökkenti a kristályosodás kockázatát, ami húgyúti megbetegedésekhez vezethet.

3 különböző szabályozható vízfolyás közül választhat:

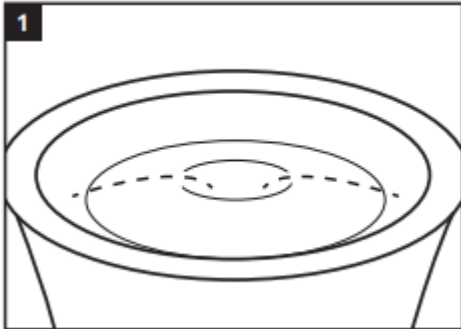

A Catit Flower Fountain itatókút a virágos tartozék nélkül gyengéden folyó vízről gondoskodik.

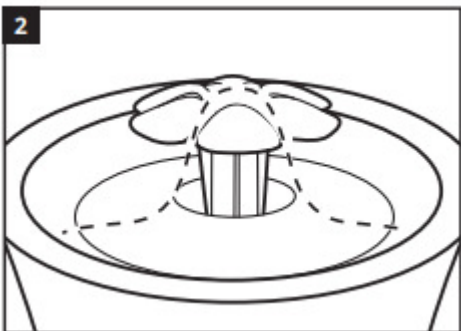

A virággal nagyobb, csobogó vízáramlatok keletkeznek. Ez a tartozék könnyen felhelyezhető (vagy levehető).

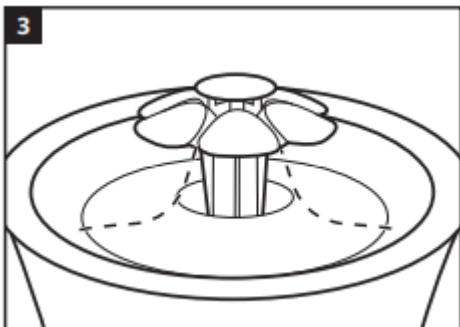

A virág kupakjával lefojtható a csobogó víz. Próbálja ki ezt a beállítást, ha cicája szívesebben játszik a vízzel, mint hogy inná azt.

ÖSSZESZERELÉSE

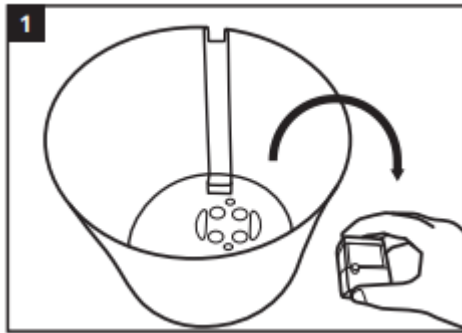

Vegye ki a készüléket a csomagolásból. Távolítsa el a szűrőt a műanyag zacskóból és tegye félre.

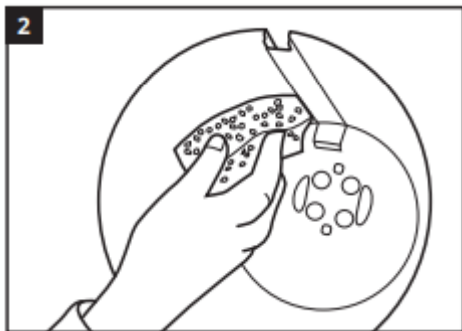

Használat előtt tisztítsa meg az itatókutat azért, hogy a rajta lévő port és egyéb szennyeződést eltávolítsa. Az egész egységet (a szűrő kivételével) mossa el egy szivaccsal. Ne használja súrolószert. Alaposan öblítse le.

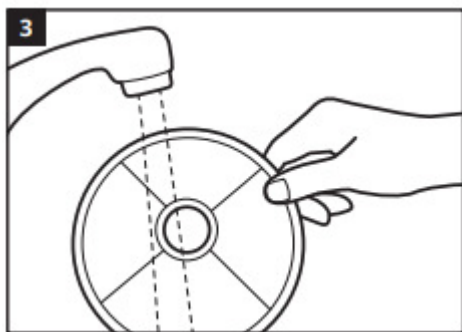

Öblítse el a szűrőt, hogy az esetleges porszemcséket eltávolítsa róla.

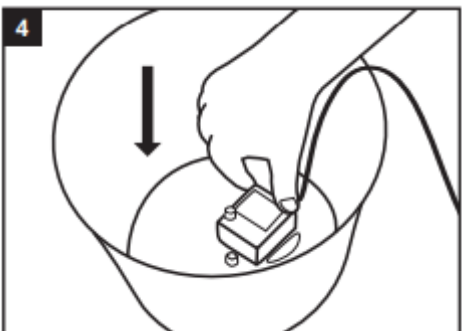

Helyezze el a szivattyút a helyén az alsó részben.

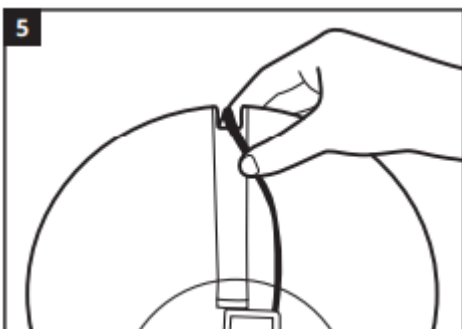

Az alsó részen lévő horonyba fűzze be a kábelt.

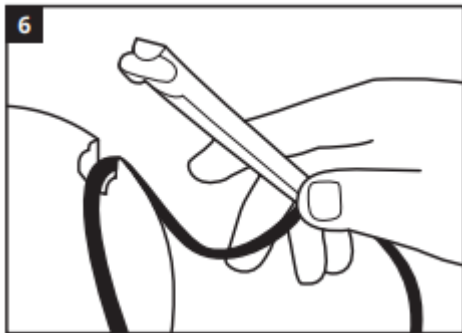

Illessze a kábeltartót az alsó részen lévő horonyba. Ügyeljen arra, hogy a kábeltartó külső csúcsánál lévő hornyok egy vonalban legyenek az alsó rész külső oldalán lévő hornyokkal.

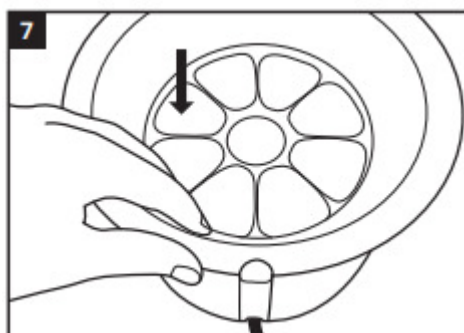
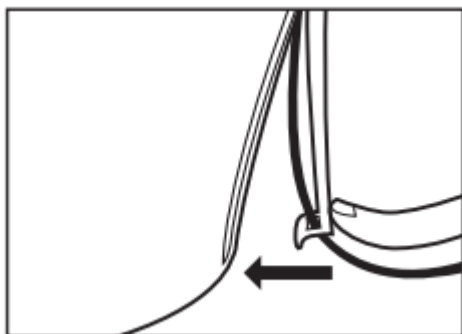

Helyezze rá a készülékre a tetőt.

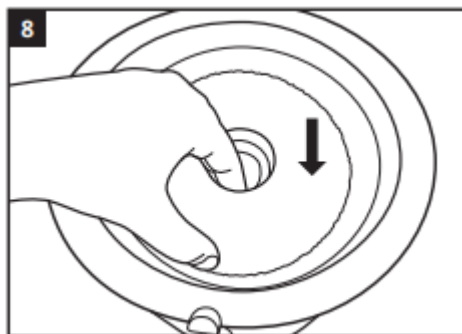

Tegye a szűrőt a szűrőtartóra és nyomja lefelé.
Megjegyzés: A habanyagos oldalával felfelé szerelje be a szűrőt.

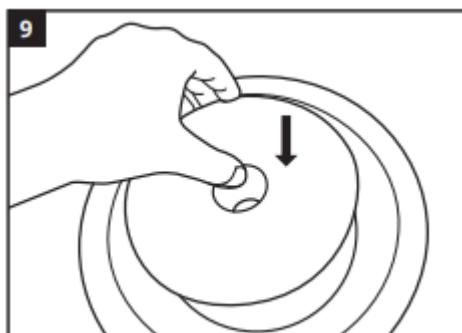

Helyezze be a fúvókát.

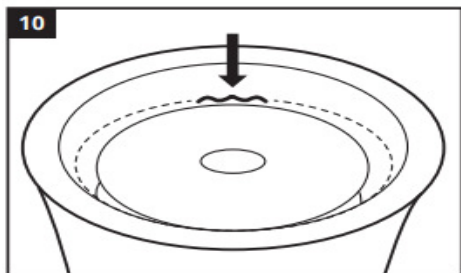

Tegye az itatókutat közvetlenül a csap alá és töltsze meg vízzel.

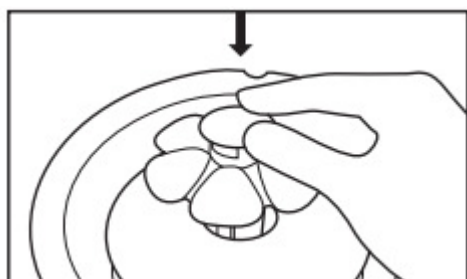
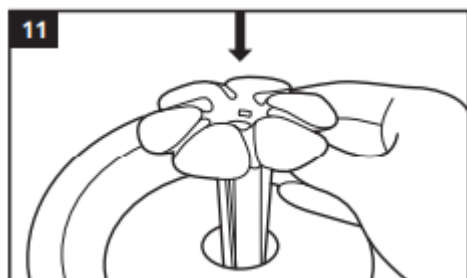

A virág könnyen felhelyezhető az itatókút tetejére, illetve egy mozdulattal el is távolítható onnan. A virág kupakját nyomással a virágra erősítheti. Ha a sárga szélét alulról felfelé tolja, eltávolíthatja a helyéről.

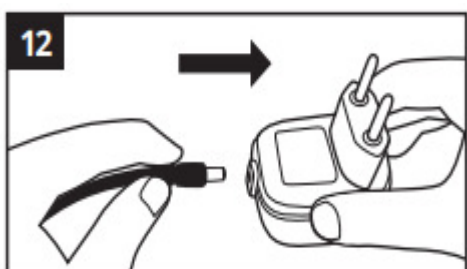
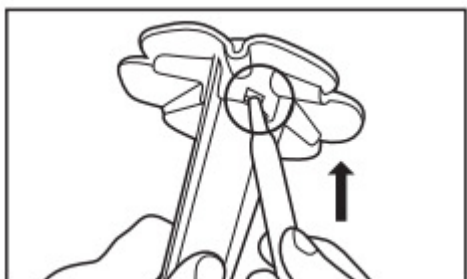

A hálózati kábelt csatlakoztassa az AC adapterhez, azt pedig a készülékhez. Ha túl hosszúnak bizonyul a kábel, kábelkötegelővel kösse össze. Az egység mögött helyezze el, hogy megakadályozza, háziállata megrágja vagy felakadjon benne.

HETI KARBANTARTÁS

Egy puha szivaccsal és gyengéd tisztítószerrel mossa el az itatókutat, majd öblítse le. Gondosan öblítse el, hogy ne maradjanak rajta szappandarabkák. Távolítsa el a szűrőt az alsó részből és öblítse el. A szűrő tisztításához ne használjon szappant. Amennyiben a szűrő szennyeződéseket vagy idegen anyagot tartalmaz, cserélje ki azt. (Pótszűrő külön vásárolható.) 3-4 hetente cserélje ki a szűrőt vagy akkor, ha idegen anyagok (szennyeződések, ételmaradékok, szőr stb.) okozta eltömődést tapasztal. A lakókörnyezettől, a vízminőségtől függően vagy ha több állat használja, szükség lehet arra, hogy gyakrabban cserélje ki. Ha azt feltételezi, hogy a szivattyú elkoszolódott, nyissa ki a szivattyút, távolítsa el a járókerék burkolatát és a járókereket. Távolítsa el az esetleges szennyeződéseket a járókerékről, tisztítsa meg a járókerék üregét is egy fültisztítópálcikával. Legyen óvatos a járókerékkel.

GARANCIA

A Catit itatókútra 2 éves jótállás vonatkozik, amely a beszerzés dátumától számítódik. A jótállás csak akkor érvényes, ha a normális üzemeltetési feltételeknek megfelelően használja a készüléket. A garancia nem vonatkozik olyan készülékekre, amelyeket nem rendeltetésszerűen vagy gondatlanul használtak vagy otthon próbáltak megszerelni. A szivattyút az utasításoknak megfelelően tartsa karban. A motort a gyártás során lezárják; ennek esetleges manipulációja, otthoni javítása esetén elveszti a garanciát. A jótállással kapcsolatos ügyekben keresse fel az Önhöz legközelebbi állatkereskedést vagy írjon a Catit országos képviselőjének. Kérjük, saját vevői kódjáért regisztráljon online a www.catit.com/register oldalon, hogy hozzáférést kapjon a további ügyfélszolgálati lehetőségekhez.